



# ВЫДЕРЖКИ РУКОВОДСТВА ПО ЭКСПЛУАТАЦИИ

Вышка передвижная несамоходная  
телескопического типа LM WPM-2





Технические характеристики

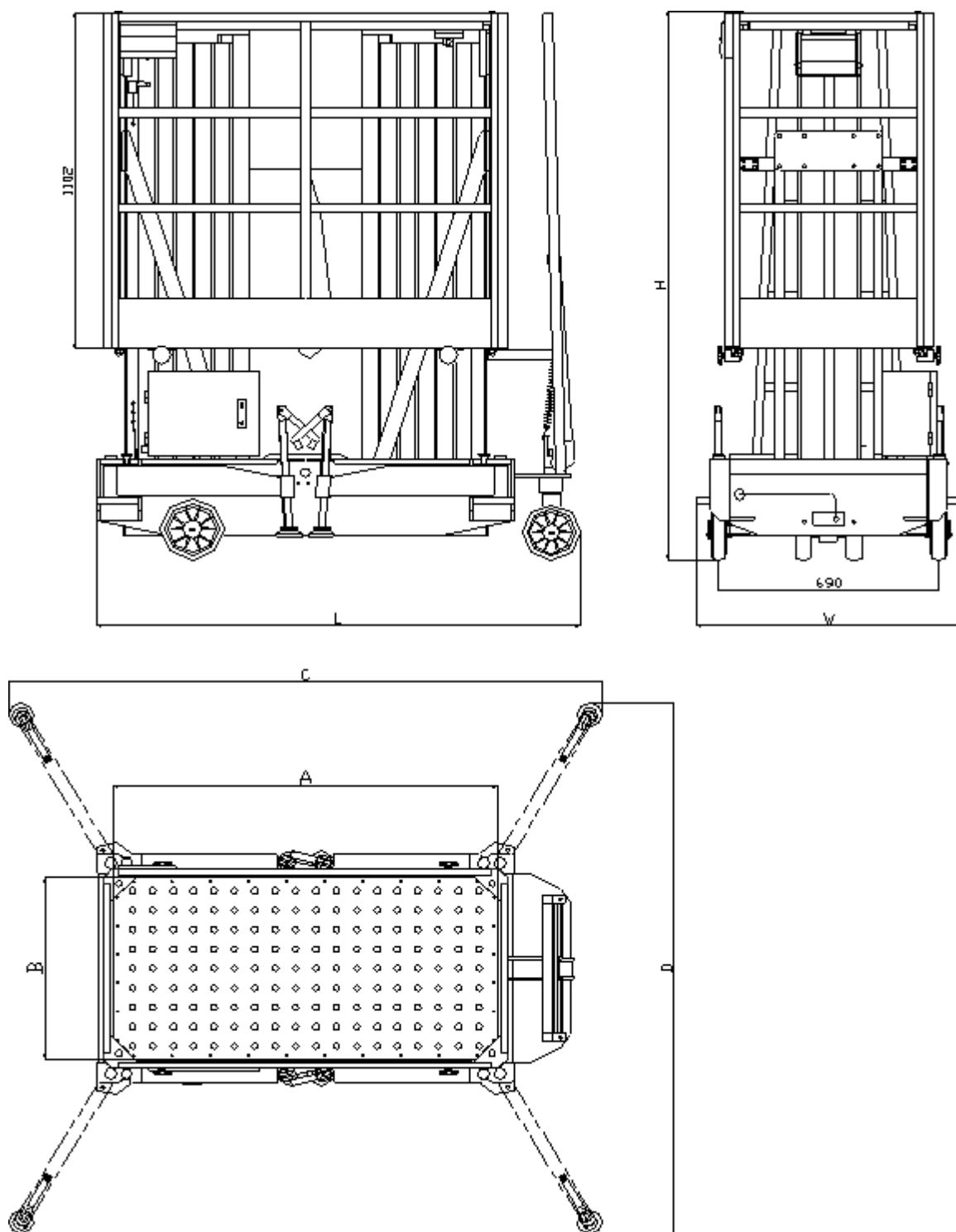

Модель		LM WPAM-2-060	LM WPAM-2-080	LM WPAM-2-100	LM WPAM-2-120
Тип платформы		двухместная			
Грузоподъемность	кг	300		250	200
Высота подъема max	мм	6 000	8 000	10 000	12 000
Высота подъема min	мм	1 800			2 020
Габаритная высота max	мм	7 050	9 050	11 050	13 050
Габаритная высота min	мм	1 860			2 080
Длина	мм	1 560		1 790	
Ширина	мм	840			890
Клиренс	мм	80			
Размеры платформы	мм	1 210x600		1 450x600	
Опорная площадь	мм	1 880x1 760		2 220x1 960	2 250x2 570
Двигатель AC	В/кВт	220/0,75-1,5			
Двигатель DC	В/кВт	12/2,5			
Аккумулятор	В/Ач	2x12/75			
Зарядное устройство	В/Ач	12/15			
Масса (AC/DC)	кг	570/610	630/670	730/770	825/865

## Краткие инструкции по эксплуатации

### Выравнивание устройства

1. Выведите вверх установочный штифт и выдвигайте опору, соединенную с углами рамы до тех пор, пока установочный штифт не войдет в паз рабочего положения.
2. Поверните рычаг по часовой стрелке, пока основание опоры не коснется поверхности всеми 4-мя точками, и продолжайте поворачивать, пока грузовое колесо не оторвется от поверхности.
3. Настройка спиртового уровня рамы шасси. Если рама стоит ровно, пузырек движется к центру круга измерительного прибора.
4. При уборке шарнирных стабилизаторов на хранение, поверните рычаг против часовой стрелки, пока основание опоры не оторвется от поверхности. Выведите вверх установочный штифт и уберите шарнирную опору внутрь до тех пор, пока установочный штифт не войдет в паз для положения хранения.

### Установка и снятие защитных ограждений

1. После подсоединения питания поднимите платформу прим. на 1,2м (выше защитных ограждений)
2. Выведите два держателя, смонтированных по бокам.
3. Периодически нажимайте кнопку "ВНИЗ" ("DOWN"). Ограждения откинутся на держатели, а платформа продолжит опускаться вниз до упора.
4. Вкрутите 4 болта на нижней секции ограждений в отверстия для соединителей платформы. Убедитесь, что ограждения и платформа прочно скреплены и закончите установку.

При окончании работы или проезде по низким коридорам опускайте ограждения; снятие защитных ограждений производится согласно процедурам сборки (в обратном порядке).

### Использование кнопок управления

1. Перед запуском следует установить все автоматические выключатели и прерыватель утечек на панели приборов в пол. "Вкл." (ON).
2. Подъемник оборудован двумя комплектами параллельных механизмов управления (верхний и нижний).
3. Нажмите кнопку "Вверх" ("UP") на любом комплекте для поднятия и "Вниз" ("DOWN") для опускания платформы.
4. Платформа поднимается/опускается при удержании кнопки в нажатом положении. При отпуске кнопки платформа останавливается

Большая грибовидная кнопка – кнопка "стоп" в аварийных ситуациях. Нажимать только если во время поднятия платформу невозможно остановить. Действие кнопки прерывается при повороте рычага в направлении, указанном стрелкой. Не тянуть за рычаг.

### **Работа в аварийных условиях**

Если оба комплекта верхних и нижних устройств управления не опускают платформу (по причине нарушения энергоснабжения и т.д.), поверните клапан аварийного опускания против часовой стрелки, и платформа медленно опустится. При полном опускании необходимо закрыть аварийный клапан.

### **Транспортировка и хранение**

При передвижении оборудования на другое место работы нужно опустить платформу до упора и убрать выдвижные опоры. Основания опоры должны оторваться от земли и установить оборудование в нужное положение. При передвижении по неровной поверхности опоры нужно поднимать над поверхностью во избежание повреждения опор препятствиями.

При передвижении подъемника на длинные расстояния следует использовать другие загрузочные механизмы. Для загрузки на средство передвижения следует использовать вилочный погрузчик. Подъемник следует поднимать вверх за дно. Схема, данная ниже, указывает точки подъема и способ загрузки.

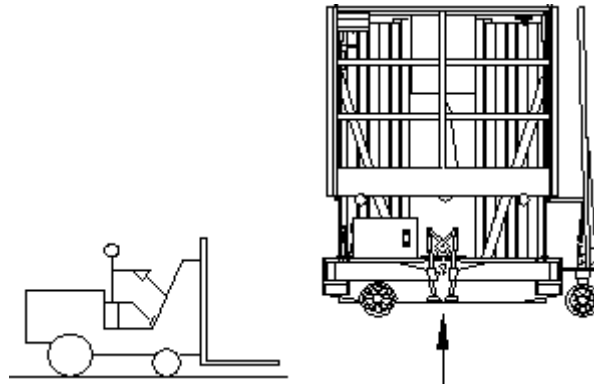

Перед передвижением оборудования выдерните шнур питания из гнезда питания во избежание несчастных случаев.

### **Хранение устройства**

При планах воздержаться от эксплуатации платформы в течение долгого времени, оборудование следует почистить и накрыть пыленепроницаемым чехлом (в комплекте поставки).

### **Установка аутригеров**

1. Выведите вверх фиксатор и выдвигайте поворотный рычаг, соединенный с основанием до тех пор, пока фиксатор не войдет в паз рабочего положения.
2. Поверните рукоятки по часовой стрелке, пока шарнирная опора не коснется поверхности всеми 4-мя точками, и продолжайте поворачивать, пока грузовое колесо не оторвется от поверхности.
3. Настройте спиртовой уровень рамы шасси. Если рама стоит ровно, пузырек находится в центре круга измерительного прибора.
4. При уборке выдвижных опор на хранение, поверните рукоятку против часовой стрелки, пока шарнирная опора не оторвется от поверхности. Выведите вверх фиксатор и поверните поворотный рычаг до тех пор, пока фиксатор не войдет в паз для положения хранения.

### **Внимание !**

Нужно следить за спиртовым уровнем рамы. Пузырек должен быть в центральном круге измерительного прибора. При подозрениях в нарушении уровня используйте прибор для измерения прямоугольного уровня.

На раме шасси установлены контактные датчики. Платформа не будет работать, если не выдвинуты все выдвижные опоры.

Запрещены любые операции, если все выдвижные опоры не выдвинуты.

### Установка и снятие защитных ограждений

Платформа оборудована выдвижными ограждениями. Во время транспортировки или движения по узким коридорам нужно опускать ограждения до упора. На рисунке ниже приведена схема ограждений и их установка.

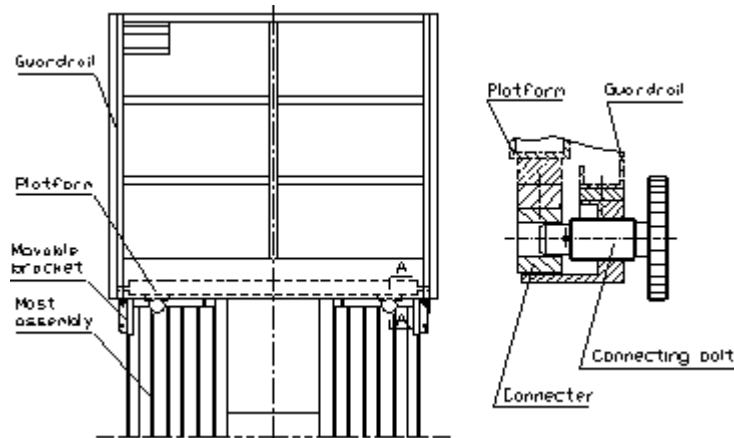

### Этапы установки

1. После подсоединения питания поднимите платформу прим. на 1,2м (выше защитных ограждений)
2. Выведите два держателя, смонтированных по бокам мачт.
3. Периодически нажимайте кнопку "ВНИЗ" ("DOWN"). Ограждения откинутся на держатели, а платформа продолжит опускаться вниз до упора.
4. Вкрутите 4 болта на нижней секции ограждений в отверстия для соединителей платформы. Убедитесь, что ограждения и платформа прочно скреплены и закончите установку.

### Снятие ограждений

При окончании работы или проезде по низким коридорам опускайте ограждения; снятие защитных ограждений производится согласно процедурам сборки (в обратном порядке).



## Инструкции по эксплуатации

### Подходящие условия эксплуатации

Рабочая поверхность должна быть ровной и прочной, без препятствий в воздухе и безопасной дистанцией между оборудованием и линией высокого напряжения.

Температура окружающей среды: от -10°C до +38°C;

Влажность окружающей среды ≤90%.

Питание: пер. ток 230V±10%, 50Гц.

Сила ветра не должна превышать 5 баллов по шкале Бофора (скорость 10,7 м/с).

Уровень шума во время эксплуатации 72~74 дБ.

Разрешена эксплуатация только внутри помещения

### Пульт управления (переменный ток)

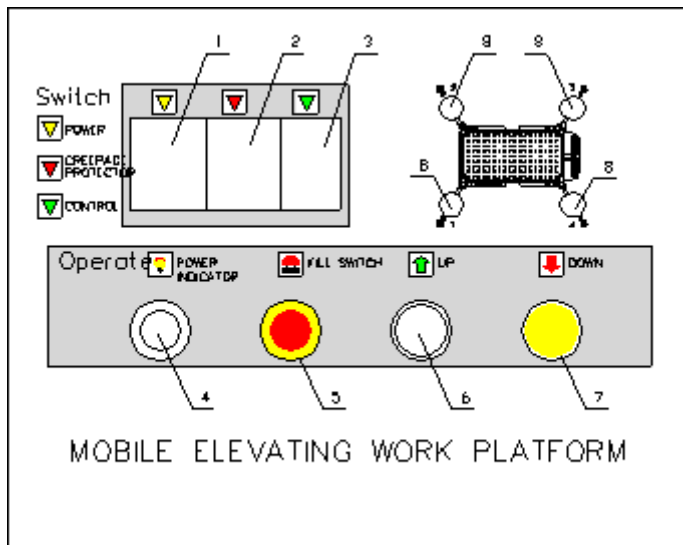

1. Автоматический выключатель
2. Прерыватель утечек
3. Выключатель цепи управления
4. Индикатор питания
5. Переключатель аварийной остановки
6. Кнопка вверх
7. Кнопка вниз
8. Контрольная лампа

Пульт управления на платформе:

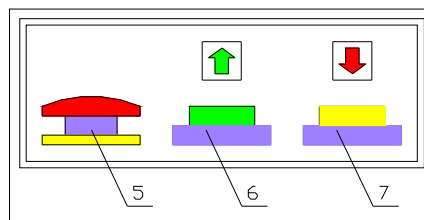

### Пульт управления (постоянный ток)

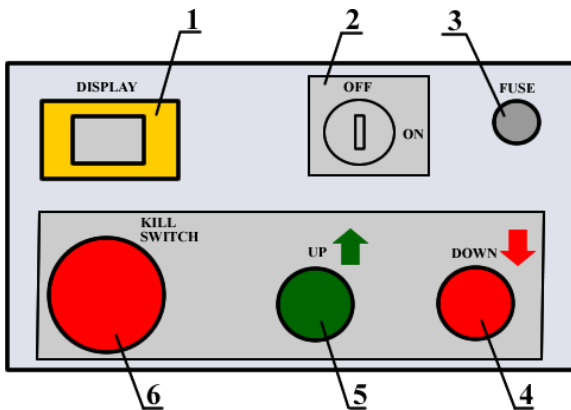

1. Индикатор питания
2. Выключатель цепи управления
3. Предохранитель
4. Кнопка вниз
5. Кнопка вверх
6. Кнопка аварийной остановки

### Установка вилки питания

Вставьте вилку питания в гнездо питания на месте производства работы (в соответствии с требованиями).

Перед установкой необходимо проверить номинальную мощность источника питания.

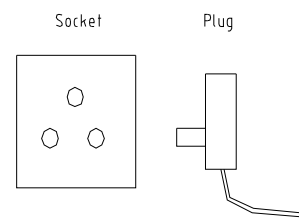

### Использование кнопок управления

Перед эксплуатацией следует установить все автоматические выключатели и прерыватель утечек на панели приборов в пол. "Вкл." (ON).

Тележка с платформой оборудована двумя комплектами параллельных пультов управления (верхний и нижний).

Нажмите кнопку "Вверх" ("UP") на любом комплекте для поднятия и "Вниз" ("DOWN") для опускания платформы.

Платформа поднимается/опускается при удержании кнопки в нажатом положении. При отпускании кнопки платформа останавливается.

Большая грибовидная кнопка – кнопка "стоп" в аварийных ситуациях. Нажимать только если во время поднятия платформу невозможно остановить. Действие кнопки прерывается при повороте рычага в направлении, указанном стрелкой. Не тянуть за рычаг.

### Внимание!

Нижний комплект приборов управления контролируется ключом. Для предотвращения несанкционированной эксплуатации следует вынимать ключ, когда оборудование не используется.

### Работа в аварийных условиях

Если при отключении питания (или по другим причинам) платформа перестает опускаться при помощи обоих комплектов приборов управления, для опускания применяется аварийное устройство, состоящее из выпускного клапана, расположенного на боковой стороне рамы. Поверните клапан против часовой стрелки, и платформа медленно опустится. При полном опускании следует закрыть клапан.

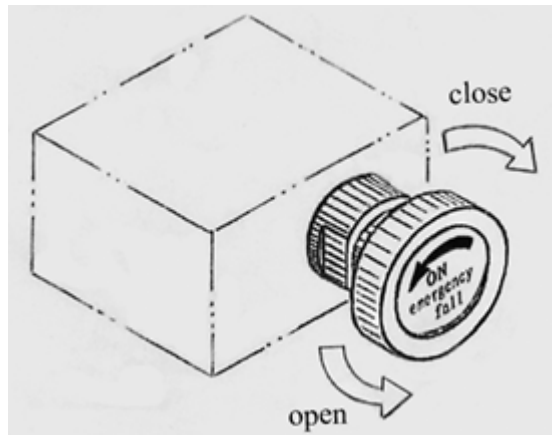

### Индикатор датчика перегруза

На основании подъемника расположен цифровой индикатор датчика перегруза вышки, отображающий уровень входного сигнала непосредственно с датчика перегруза (показания прибора не являются численным значением массы груза, расположенного на платформе вышки), подключенного к гидравлической системе вышки. Данный индикатор установлен с целью контроля и предотвращения возможности работы вышки, нагрузка на платформу которой превышает допустимое значение.

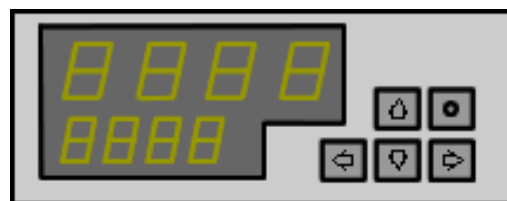

Необходимые установки, настройки и калибровки выполнены непосредственно на заводе-производителе вышки и не нуждаются в их изменении. В случае возникновения ошибки в работе индикатора или его выхода из строя необходимо обратиться в сервисный центр, осуществляющий обслуживание вышки.



